

Отдел по работе с проектными организациями:
+7(925) 222-85-49

Отдел продаж:
+7(925) 773-19-67

Бюро новых разработок и проектирования:
cherepanovanv@zavod-zem.ru

Центральный офис:
г. Москва, 2-й Иртышский проезд, дом 11, стр.1

www.zavodmel.ru
www.zem160.ru
info@zavodmel.ru

Типовой альбом
электротехнических изделий
для жилого строительства
MEL-ZEM



VER 05.2024

MELZEM

НИЗКОВОЛЬТНОЕ
ЭЛЕКТРОЩИТОВОЕ
ОБОРУДОВАНИЕ





СОДЕРЖАНИЕ



Сертификаты и лицензии	4
УСТРОЙСТВА ВВОДНО-РАСПРЕДЕЛИТЕЛЬНЫЕ	5
Главный распределительный щит (ГРЩ)	7
Вводно-распределительное устройство (ВРУ)	9
Шкаф учета ШУ	11
Шкаф учета ТШУ	13
УСТРОЙСТВА УПРАВЛЕНИЯ ВЕНТИЛЯТОРАМИ ДЛЯ ПРОТИВОПОЖАРНОЙ СИСТЕМЫ	15
Устройство ПУ-ДУ	17
Устройство ВРУ-ДУ	19
ЩИТЫ АВТОМАТИЗАЦИИ ИТП	21
Щит автоматики управления ИТП (ЩА)	23
ЭТАЖНЫЕ РАСПРЕДЕЛИТЕЛЬНЫЕ УСТРОЙСТВА	25
Устройство УЭРВ (встроенный)	27
Устройство УЭРВ под электроблок ЭБ	29
МЕТАЛЛОИЗДЕЛИЯ ДЛЯ ПРОКЛАДКИ КАБЕЛЯ	31
Гильзы	33
Транзитные короба ТК, ТР	34
ЩИТЫ КВАРТИРНЫЕ	35
Щит квартирный металлический	36
Щит квартирный пластиковый	37



НИЗКОВОЛЬТНОЕ ЭЛЕКТРОЩИТОВОЕ ОБОРУДОВАНИЕ

Электротехнические устройства, работающие при напряжении переменного тока менее 1000 вольт. Оно служит для бесперебойной и безопасной доставки электроэнергии до потребителя.

Электрощитовое оборудование выполняет функции:

- приема и распределения электроэнергии по всему объекту или отдельным его участкам;
- обеспечения бесперебойного питания;
- защиты линий от перегрузок;
- учета расхода электроэнергии.

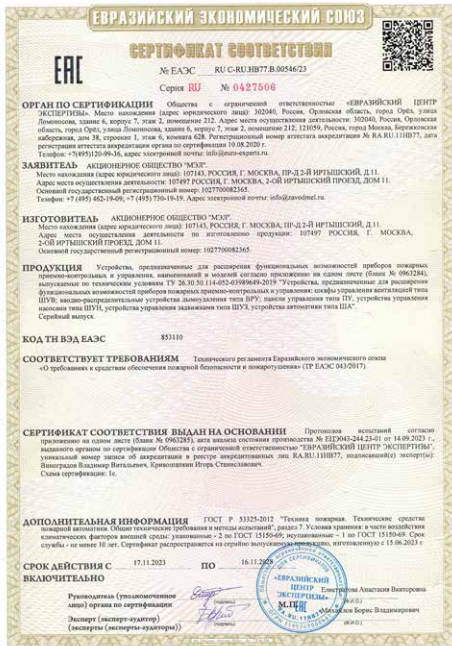

Сертификат соответствия

ТР ЕАЭС 043/2017

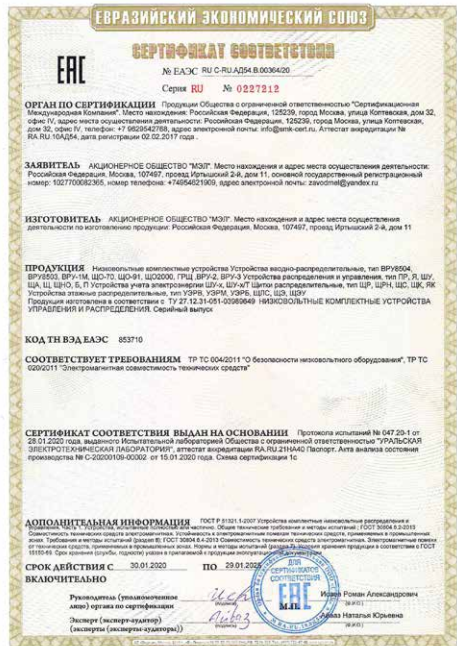

Сертификат соответствия ТР ТС

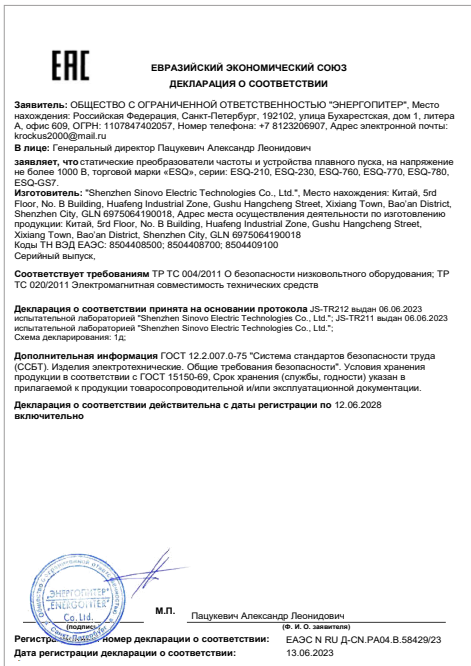

Декларация о соответствии

УСТРОЙСТВА ВВОДНО-РАСПРЕДЕЛИТЕЛЬНЫЕ

НАЗНАЧЕНИЕ

ПРЕИМУЩЕСТВА

КОНСТРУКТИВНЫЕ ОСОБЕННОСТИ

ТАБЛИЦА С ТЕХНИЧЕСКИМИ ХАРАКТЕРИСТИКАМИ



ГЛАВНЫЙ РАСПРЕДЕЛИТЕЛЬНЫЙ ЩИТ (ГРЩ)

Назначение

Панели распределительных щитов серии ГРЩ предназначены для комплектования распределительных устройств электроэнергетики трехфазного переменного тока напряжением 400/230В с глухозаземленной нейтралью, служащих для приема и распределения электрической энергии, защиты групповых линий от перегрузок и токов короткого замыкания. ГРЩ применяются для комплектования подстанций, вводных устройств промышленных предприятий, жилых и административных зданий

Преимущества

В современных главных распределительных щитах (ГРЩ) внедрение автоматических контроллеров позволяет осуществить оперативное автоматическое управление цепями (отключение, переключение и так далее) по достижению тех или иных условий или параметров внешних или внутренних электроцепей. В этом случае ГРЩ образуют шкафы и пункты распределительные. Основное исполнение – на базе защищенного металлического напольного шкафа или в виде панельной системы.

По назначению панели ГРЩ подразделяются:

- вводные;
- секционные;
- линейные;
- автоматического резерва;
- комплексные (ВРУ8504) для типовых серий домов и на токи 400; 630; 800;1000А.

Главные распределительные щиты ГРЩ могут выполнять с одним, двумя или тремя вводами.

- ГРЩ с одним вводом состоит из вводной и линейной панелей.
- ГРЩ с двумя и тремя вводами состоит из панелей ввода, линейных и секционных панелей.

Подключение ввода от трансформатора возможно как силовыми кабелями, так и с помощью шинных мостов и шинопроводов, а также через кабельную приставку.

Внутри панелей выделена зона для размещения аппаратуры и зона для монтажа внешних кабелей. Все кабели подсоединяются к аппаратам через промежуточные клемники, либо через промежуточные шины. Это предотвращает повреждение аппаратуры при монтаже на строительной площадке и позволяет к автоматам до 100А подключать кабели сечением до 185 мм².

Сборные шины могут быть размещены в верхней или в нижней части панелей, в зависимости от подключения ввода и отходящих кабелей. Сборные шины поставляются с попанельным соединением. Вся ошиновка выполнена медными шинами.

С фасадной и боковых сторон сборные шины (верхней установки) закрываются фронтонами, на которых, при необходимости, могут устанавливаться измерительные приборы.

На лицевой стороне двери и тыльной стороне панелей устанавливаются таблички с наименованием потребителей.

Токоведущие элементы со стороны оперативного обслуживания защищены от случайного соприкосновения легкодоступными экранами (пластрами).



Технические характеристики

Наименование параметра	Значение
Номинальное напряжение, В	400 АС
Номинальное напряжение цепей управления, В	230 АС
Частота, Гц	50
Номинальный ток, А	до 5000
Прочность при коротких замыканиях (номинальный ударный ток), кА	50
Номинальные токи панелей, А:	
вводных	1000 ... 5000
линейных	400 ... 2500
Способ подкл. кабеля	Ввод сверху/ снизу
Степень защиты по ГОСТ 14254:	
с лицевой стороны	IP31, IP54, IP21 - для верхней установки сборных шин
с остальных сторон	IP00
Климатическое исполнение по ГОСТ 15150	УХЛ4
Тип корпуса	ZEMbox
Габаритные размеры секций, мм:	
высота	1800; 2000; 2200
ширина	450; 600; 800; 1000
глубина	600; 800; 1000
Масса панели, кг	от 170
Тип покрытия	порошковое RAL7035

ВВОДНО-РАСПРЕДЕЛИТЕЛЬНЫЕ УСТРОЙСТВА (ВРУ)

Назначение

Предназначены для приема, распределения и учета электроэнергии напряжением 400/230В трехфазного переменного тока частотой 50 Гц в сетях с глухозаземленной нейтралью для защиты линий при перегрузках и коротких замыканиях, а также для нечастых (до шести в час) оперативных включений отключений электрических сетей.

Преимущества

ВРУ комплектуются из отдельных вводных и распределительных панелей одностороннего обслуживания, что позволяет их использовать для схем электроснабжения домов любой секционности и этажности.

Каждая панель представляет собой сварную металлоконструкцию из гнутых стальных профилей, внутри которой размещена аппаратура главных и вспомогательных цепей. Доступ в панель обеспечен со стороны фасада через дверь.

Ввод питающих кабелей и вывод проводов отходящих линий может осуществляться путем верхнего и нижнего подключения.



По назначению панели ВРУ подразделяют:

1. Вводные ВА – с выключателем автоматическим;
2. Вводные ВР – с рубильником;
3. Вводные ВП – с переключателем (типа ПРБ-01);
4. Распределительные:
 - с выключателями автоматическими на отходящих линиях.
 - с автоматикой управления освещением лестнично-лифтового узла и коридоров.
 - с отделением учета
 - со станциями управления «АВР»

Технические характеристики

Наименование параметра	Значение
Номинальное напряжение, В	400 АС
Номинальное напряжение цепей управления, В	230 АС
Частота, Гц	50
Номинальный ток сборных шин, А	250 ...630
Номинальные токи панелей, А:	
вводных	100;250;400;630
панелей АВР	100;160;250;400
Степень защиты по ГОСТ 14254:	
с лицевой стороны	IP20
с остальных сторон	IP00
Климатическое исполнение по ГОСТ 15150	УХЛ4
Габаритные размеры секций, мм:	
- высота	1800;2000
- ширина	450;630;800
- глубина	450
Покрытие (краска порошковая)	RAL 7035 / RAL 9003 RAL 3000 (фасад)- для ПЭСФЗ
Масса панели(средняя), кг	170

ШКАФЫ УЧЕТА ШУ

Назначение

Шкафы учета ШУ – предназначен для коммерческого учёта электроэнергии промышленных потребителей, офисных и жилых зданий в электрических сетях переменного тока напряжением 400/230В частотой 50Гц.

Защищают оборудование от перегрузок и токов короткого замыкания, а также управляют электрическими двигателями. Щиты ШУ используются для защиты асинхронных электродвигателей и распределения электроэнергии.

Конструктивно шкаф выполнен для подключения пятипроводной сети.

Счетчики поставляются отдельно, по дополнительному заказу.

В комплектность шкафов со степенью защиты IP54 включены кронштейны для крепежа на стену.

- ШУ-1 подключение прямого счетчика до 100А 400 В/50Гц
- ШУ-2 подключение двух прямооточных счетчиков до 100А 400 В/50 Гц.
- ШУ-1Т с счетчиком трансформаторного подключения
- ШУ-2Т с двумя счетчиками трансформаторного подключения



Шкаф учета ШУ-1



Шкаф учета ШУ-2



Шкаф учета ШУ-2Т

Обозначение	Тип
СПЭМ.656341.176	ШУ-1Т-31 (ШУ-1-31)
СПЭМ.656345.099	ШУ-1Т-54 (ШУ-1-54)
СПЭМ.656341.180	ШУ-2Т-31 (ШУ-2-31)
СПЭМ.656345.100	ШУ-2Т-54 (ШУ-2-54)

Технические характеристики

Наименование параметра	Значение
Номинальное напряжение, В	400 АС
Номинальное напряжение цепей управления, В	230 АС
Частота, Гц	50
Вид установки	навесной
Степень защиты	IP31, IP54
Вид системы заземления	TN-S, TN-S-C
Количество приборов учета	1 или 2
Покрытие (краска порошковая)	RAL 7035 / RAL 9003
Типы счетчиков	-прямого включения -трансформаторного включения
Способ установки	навесной
Материал корпуса	металл
Габаритные размеры, мм:	
высота	700
ширина	300, 600
глубина	200, 180

ШКАФЫ УЧЕТА С ТРАНСФОРМАТОРАМИ ТОКА ТШУ

Назначение

Шкафы учёта электроэнергии типа ТШУ предназначены для организации коммерческого или технического учёта активной и/или реактивной энергии переменного тока в сетях с глухозаземлённой нейтралью 400/230 В, 50 Гц жилых, общественных, промышленных зданий, объектов частной застройки и инфраструктуры их электроснабжения.

Внутри шкафов ТШУ, в зависимости от исполнения, устанавливаются автоматические или неавтоматические выключатели, трансформаторы тока, испытательные коробки и шины N и PE.

Счетчики поставляются отдельно, по дополнительному заказу.

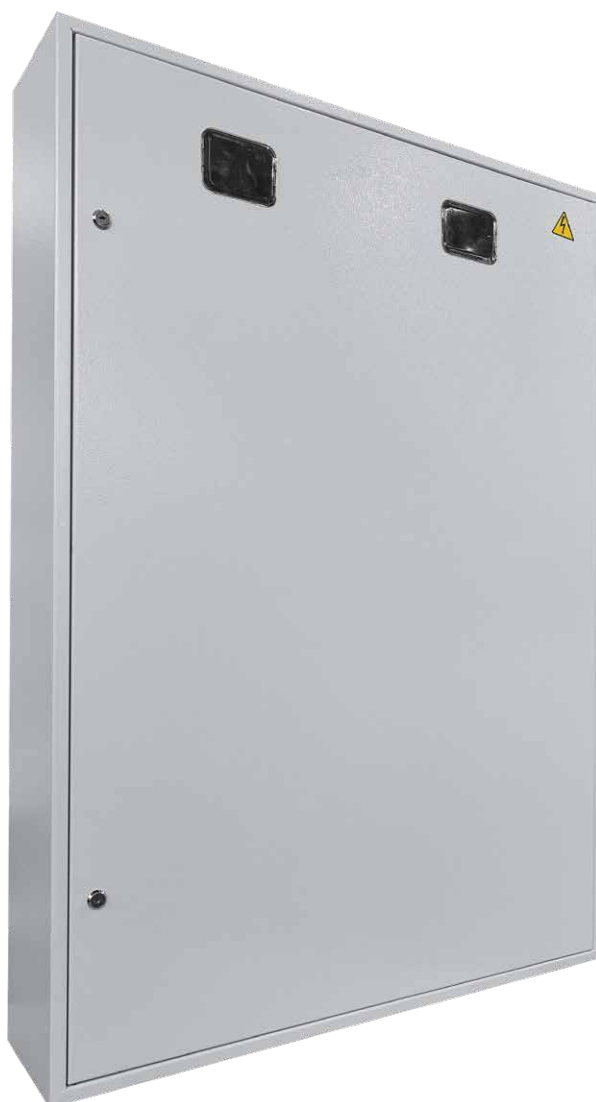

Обозначение	Тип
СПЭМ.656341.189	ТШУ-1Т-31
СПЭМ.656411.018	ТШУ-2Т-31
СПЭМ.656416.009	ТШУ-2Т-54

Технические характеристики

Наименование параметра	Значение
Номинальное напряжение, В	400 AC
Номинальное напряжение цепей управления, В	230 AC
Частота, Гц	50
Вид установки	
Степень защиты	IP31, IP54
Вид системы заземления	TN-S, TN-S-C
Количество приборов учета	1 или 2
Покрытие (краска порошковая)	RAL 7035 / RAL 9003
Способ установки	навесной
Материал корпуса	металл
Габаритные размеры, мм:	
высота	700, 900, 1200
ширина	400, 600, 850
глубина	200, 300

УСТРОЙСТВА УПРАВЛЕНИЯ ВЕНТИЛЯТОРАМИ ДЛЯ ПРОТИВОПОЖАРНОЙ СИСТЕМЫ

Устройства управления вентиляторами необходимы для управления (запуска и отключения) вентиляторов подпора воздуха и (или) дымоудаления.

НАЗНАЧЕНИЕ

ПРЕИМУЩЕСТВА

КОНСТРУКТИВНЫЕ ОСОБЕННОСТИ

ТАБЛИЦА С ТЕХНИЧЕСКИМИ ХАРАКТЕРИСТИКАМИ

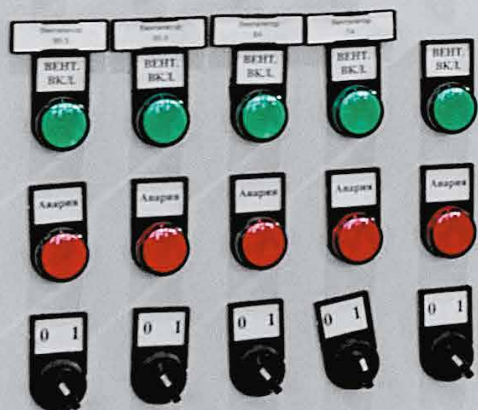
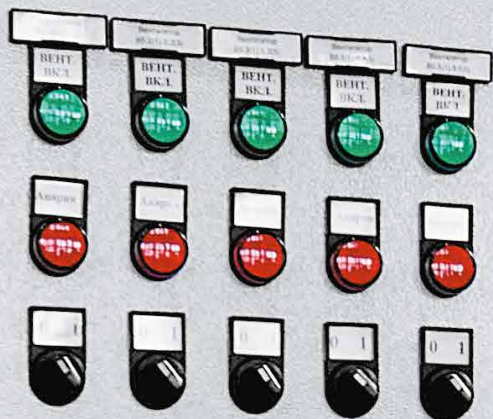

УСТРОЙСТВО ПУ-ДУ

Назначение

Панели управления ПУ-ДУ предназначены для установки в электрощитовых подземных этажей.

Устройство может состоять из нескольких панелей.



Технические характеристики

Наименование параметра	Значение
Номинальное напряжение главных сетей, В	400 АС
Номинальное напряжение цепей управления, В	400/230 АС
Степень защиты оболочки по ГОСТ14254-96	IP31
Климатическое исполнение по ГОСТ15543.1-89 и ГОСТ15150-69 :	УХЛ4
Тип управления	местный/дистанционный
Количество линий управления	Не более 9
Дополнительная комплектация	ПЧ (преобразователь частоты)
Материал корпуса	металл
Габаритные размеры, мм:	
высота	1550
ширина	630, 800
глубина	500
Способ установки	подставка 400 мм
Тип покрытия (краска порошковая)	Фасад - RAL 3000 Остальные поверхности - RAL 7035 /RAL 3000

УСТРОЙСТВА ВРУ-ДУ

ВРУ-ДУ-Х-31 - Вводно-распределительное устройство для систем дымоудаления, устанавливается на верхних технических этажах.

Отличительная особенность – горизонтальное исполнение.

Устройство может состоять из нескольких панелей, ширина и количество которых определяется по количеству управляемых вентиляторов.

Технические характеристики

Наименование параметра	Значение
Номинальное напряжение главных сетей, В	400 АС
Номинальное напряжение цепей управления, В	400/230 АС
Степень защиты оболочки по ГОСТ14254-96	IP31
Климатическое исполнение по ГОСТ15543.1-89 и ГОСТ15150-69 :	УХЛ4
Тип управления	местный/дистанционный
Количество линий управления	Не более 9
Дополнительная комплектация	ПЧ (преобразователь частоты)
Материал корпуса	металл
Габаритные размеры, мм:	
высота	630
ширина	1550, 2000
глубина	450
Способ установки	– подставка 400мм – кронштейн крепления к стене
Тип покрытия (краска порошковая)	Фасад - RAL 3000 Остальные поверхности - RAL 7035 /RAL 3000



ВРУ-ДУ-Х-55- Вводно-распределительное устройство для систем дымоудаления, устанавливается на крыше здания.

Отличительная особенность – горизонтальное исполнение.

Устройство оснащено внутренними дверьми для установки аппаратуры управления. Каждая панель снабжена вентиляцией и обогревом для поддержания необходимого микроклимата.

Устройства могут состоять из нескольких панелей, в зависимости от количества управляемых вентиляторов.

Технические характеристики

Наименование параметра	Значение
Номинальное напряжение главных сетей, В	400 АС
Номинальное напряжение цепей управления, В	400/230 АС
Степень защиты оболочки по ГОСТ14254-96	IP31
Климатическое исполнение по ГОСТ15543.1-89 и ГОСТ15150-69 :	УХЛ4
Тип управления	местный/дистанционный
Количество линий управления	Не более 9
Дополнительная комплектация	ПЧ (преобразователь частоты)
Материал корпуса	металл
Габаритные размеры, мм:	
высота	800
ширина	1200
глубина	450
Способ установки	подставка 400мм
Тип покрытия (краска порошковая)	Фасад - RAL 3000 Остальные поверхности - RAL 7035 /RAL 3000

ШИТЫ

АВТОМАТИЗАЦИИ ИТП

НАЗНАЧЕНИЕ

ПРЕИМУЩЕСТВА

КОНСТРУКТИВНЫЕ ОСОБЕННОСТИ

ТАБЛИЦА С ТЕХНИЧЕСКИМИ ХАРАКТЕРИСТИКАМИ



ЩИТ АВТОМАТИКИ УПРАВЛЕНИЯ ИТП (ЩА) УЗ

Назначение

Щит автоматики управления ИТП (ЩА) УЗ предназначен для автоматического управления технологическими процессами ИТП. Контроль и сигнализация параметров и показателей технологического процесса и состояния оборудования.

Преимущества

- Эффективно экономить электроэнергию за счет регулирования работы электродвигателей и исполнительных механизмов по сигналам от аналоговых датчиков давления и температуры, электродов и иных внешних релейных сигналов;
- Осуществить полную защиту электродвигателей и исполнительных механизмов;
- Экономить ресурс электродвигателей и исполнительных механизмов за счет периодической смены функций электродвигателей (выравнивание моторесурса);
- Экономить электроэнергию за счет использования преобразователей частоты;
- Значительно уменьшить динамические перегрузки исполнительных механизмов при старте и останове электродвигателей.



Технические характеристики

Наименование параметра	Значение
Номинальное напряжение сети, В	230
Частота сети, Гц	50
Номинальный входной ток, А, не более	10
Номинальный выходной ток, А, не более	6
Номинальное входное напряжение, В	230
Степень защиты оболочки по ГОСТ14254-96	IP54
Климатическое исполнение по ГОСТ15543.1-89 и ГОСТ15150-69 :	УЗ
Тип управления	автоматический / ручной
Материал корпуса	металл
Габаритные размеры, мм:	
высота	1800
ширина	600
глубина	400
Способ установки	напольный
Масса щита (кг), не более	90
Тип покрытия (краска порошковая)	RAL 7035

ЭТАЖНЫЕ РАСПРЕДЕЛИТЕЛЬНЫЕ УСТРОЙСТВА

Устройства этажные распределительные представляют собой металлоконструкции различных типоисполнений для размещения защитнокоммутационной аппаратуры и счётчиков электрической энергии, а также прокладки и подключения проводников магистральных питающих сетей (стояков), распределительных линий квартир, слаботочных сетей.

Предназначены для распределения электрической энергии, а также для защиты линий от перегрузок и от токов короткого замыкания в сетях с глухозаземленной нейтралью трехфазного переменного тока напряжением 380/220В, частотой 50 Гц, а также могут быть использованы для размещения устройств телефонной, радиотрансляционной, и телевизионной сети и рассчитаны на прокладку в них стояковых проводов сечением до 95 мм².

НАЗНАЧЕНИЕ

ПРЕИМУЩЕСТВА

КОНСТРУКТИВНЫЕ ОСОБЕННОСТИ

ТАБЛИЦА С ТЕХНИЧЕСКИМИ ХАРАКТЕРИСТИКАМИ



УСТРОЙСТВО УЭРВ (ВСТРОЕННЫЙ)

Назначение

УЭРВ – устройство этажное распределительное встроенного исполнения, предназначено для установки в нишу. Конструкция УЭРВ представляет собой пространственную раму, открытую со всех сторон кроме фасада. В верхней и нижней части рамы УЭРВ устанавливаются коробка ТБ и зашиваются листами ГВЛ под покраску.

Внутренний объём УЭРВ разделён на отсеки:

- отсек силовых магистралей
- аппаратная часть (вводно-учетный отсек)
- слаботочный отсек

Каждый отсек со стороны фасада имеет дверь на петлях.

Конструкция отсека силовых магистралей позволяет размещать в нём до 2 питающих стояков (рабочий и транзитный), осуществлять подключения к ним фазных, нулевых рабочих и нулевых защитных проводников.

В аппаратной части размещаются счётчики электрической энергии и вводные выключатели-разъединители линий квартир.

Марка и количество счетчиков заказываются по схеме УЭРВ отдельным заказом.

Слаботочный отсек отделён от аппаратной части металлической перегородкой, имеет отдельную дверь, запираемую на ключ с собственным секретом.

Счетчики в комплект поставки УЭРВ не входят и поставляются отдельно, по дополнительному заказу.



Технические характеристики

Наименование параметра	Значение
Номинальное напряжение, В	230 AC, 400 AC
Частота, Гц	50
Системы заземления	TN-S, TN-C, TN-C-S
Степень защиты оболочки по ГОСТ14254-96	IP31со стороны фасада
Климатическое исполнение по ГОСТ15543.1-89 и ГОСТ15150-69 :	УХЛ4
Материал корпуса	металл
Габаритные размеры, мм:	в зависимости от типа УЭРВ
Масса рамы (кг)	52
Способ установки	встроенный
Дополнительные комплектующие	-кронштейны -люк для розетки
Тип покрытия (краска порошковая)	
УЭРВ	RAL 9003 матовая гладкая или по
ТБ ЩЭ	RAL 7035

УСТРОЙСТВО УЭРВ ПОД ЭЛЕКТРОБЛОК ЭБ

Назначение

Устройство этажное распределительное, представляет собой пространственную раму, открытую со всех сторон кроме фасада, предназначенную для установки в электроблок типа ЭБ непосредственно на комбинате ЖБИ.

Внутренний объём УЭРВ разделён на отсеки:

- отсек силовых магистралей
- аппаратная часть (вводно-учетный отсек)
- слаботочный отсек

Каждый отсек со стороны фасада имеет дверь на петлях.

Конструкция отсека силовых магистралей позволяет размещать в нём до 2 питающих стояков (рабочий и транзитный), осуществлять подключения к ним фазных, нулевых рабочих и нулевых защитных проводников.

В аппаратной части размещаются счётчики электрической энергии и вводные выключатели-разъединители линий квартир.

Марка и количество счетчиков заказываются по схеме УЭРВ отдельным заказом.

Слаботочный отсек отделён от аппаратной части металлической перегородкой, имеет отдельную дверь, запираемую на ключ с собственным секретом.

Счетчики в комплект поставки УЭРВ не входят и поставляются отдельно, по дополнительному заказу.

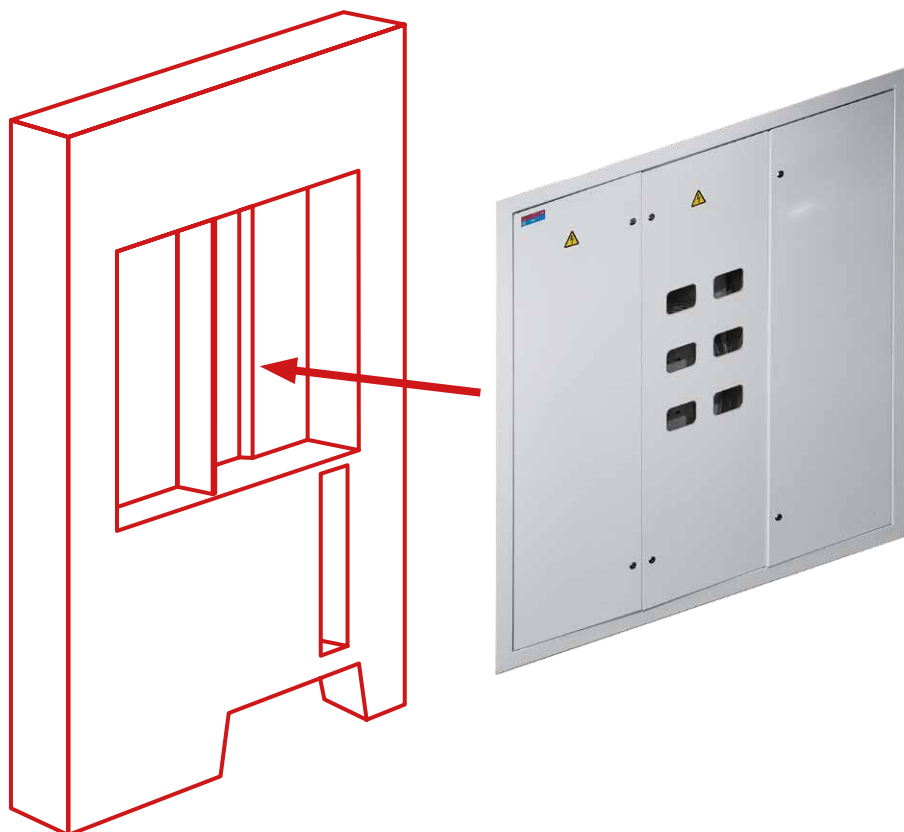

Технические характеристики

Наименование параметра	Значение
Номинальное напряжение, В	230 AC, 400 AC
Частота, Гц	50
Системы заземления	TN-S, TN-C, TN-C-S
Степень защиты оболочки по ГОСТ14254-96	IP31
Климатическое исполнение по ГОСТ15543.1-89 и ГОСТ15150-69 :	УХЛ4
Материал корпуса	металл
Габаритные размеры, мм:	в зависимости от типа УЭРВ
Масса рамы (кг)	52
Способ установки	встроенный
Дополнительные комплектующие	элементы крепления УК-23
Тип покрытия (краска порошковая)	RAL 9003 матовая гладкая или по заказу

МЕТАЛЛОИЗДЕЛИЯ ДЛЯ ПРОКЛАДКИ КАБЕЛЯ

НАЗНАЧЕНИЕ

ПРЕИМУЩЕСТВА

КОНСТРУКТИВНЫЕ ОСОБЕННОСТИ

ТАБЛИЦА С ТЕХНИЧЕСКИМИ ХАРАКТЕРИСТИКАМИ

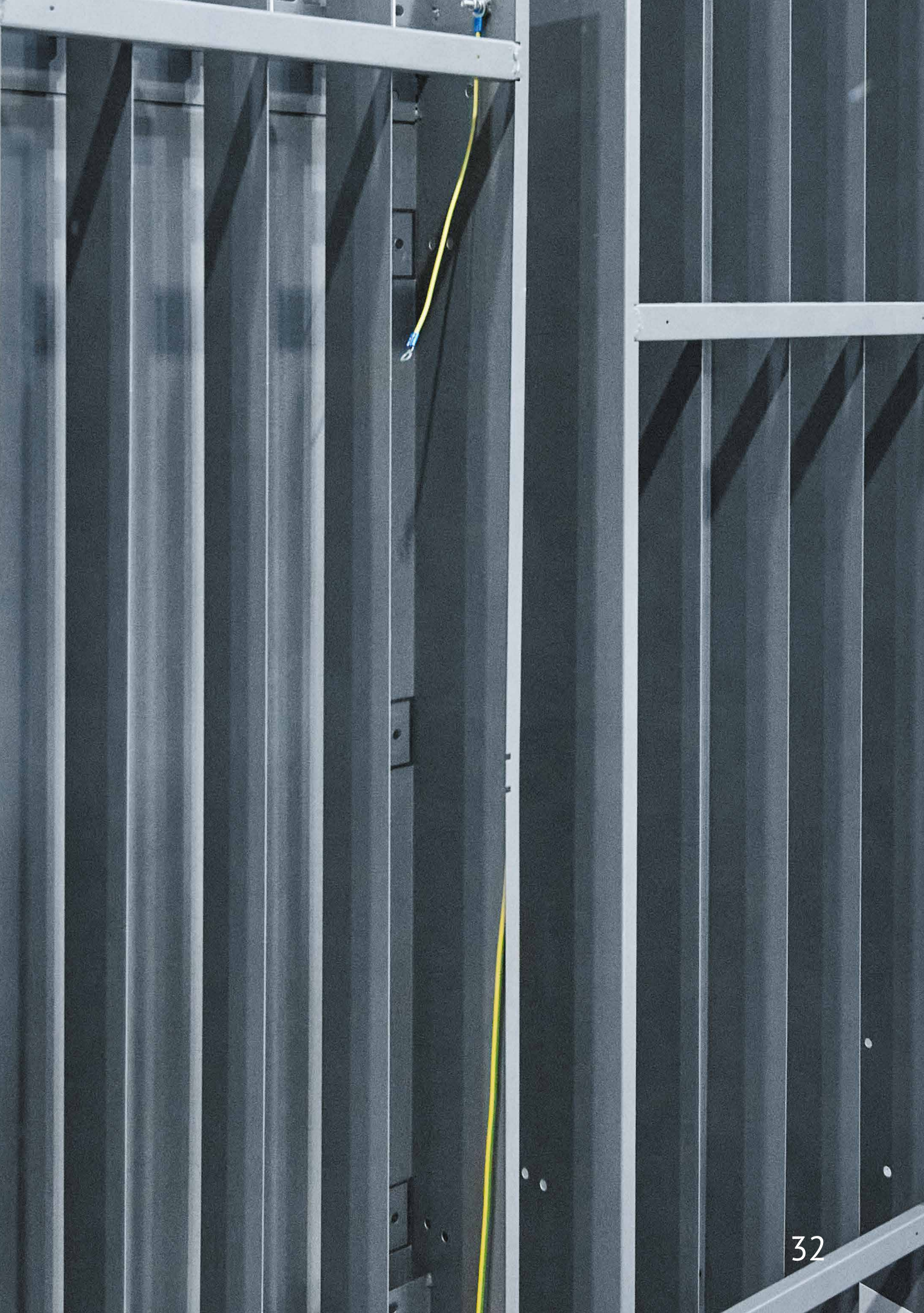

ГИЛЬЗЫ

Назначение

Гильза кабельная применяется в сферах гражданского строительства, а именно в многоквартирных жилых домах. Является связующим элементом для установки в межэтажные перекрытия и служит для защиты от деформаций и повреждений силовых и слаботочных сетей при прокладке в УЭРВ. Устройство классифицируется по количеству внутренних секций.

Цвет покраски: RAL 7035

Наименование параметра	Значение
СПЭМ.301216.001	Гильза ГК-4-3.0-400×130×220-4)
СПЭМ.301216.002	Гильза ГК-4-3.3У-400×140×220-4)
СПЭМ.301216.003	Гильза ГК-4-3.0-340×100×200-3) для ТР ЩЭ
СПЭМ.301216.004	Гильза ГК-4-3.0-280×130×220-3) для ТК ЩЭ
СПЭМ.301216.005	Гильза ГК-4-3.0-220×130×220-2) для ТК ЩЭ
СПЭМ.301216.006	Гильза ГК-4-3.0-190×130×220-2) для ТК ЩЭ



ТРАНЗИТНЫЕ КОРОБА ТК, ТР

Назначение

Короба электротехнические транзитные являются как дополнительными элементами устройства этажного распределительного, так и самостоятельными изделиями. Предназначены для размещения и прокладки силовых и слаботочных линий, в т.ч. СПЗ. Возможна сквозная установки через перекрытия в межлестничном пространстве .

Цвет покраски: RAL 7035

Наименование параметра	Значение
СПЭМ.301421.212	ТК-3.0 (2700×450×150)
СПЭМ.301421.197	ТК-3.3У (2700×450×150)
СПЭМ.301421.213	ТР-3.0 (Ш×В×Г)



ЩИТЫ КВАРТИРНЫЕ

Предназначены для учета электроэнергии, распределения групповых линий питания в квартире (соответственно выделяют квартирный учетный и квартирный распределительный щиты). Модульная автоматика в ЩК защищает электрическую цепь от перегрузок и короткого замыкания.

ЩК бывают накладной и внутренней установки, в металлическом и пластиковом корпусе

НАЗНАЧЕНИЕ

ПРЕИМУЩЕСТВА

КОНСТРУКТИВНЫЕ ОСОБЕННОСТИ

ТАБЛИЦА С ТЕХНИЧЕСКИМИ ХАРАКТЕРИСТИКАМИ

IP40
AC-400V



2 | 3 | 4 | 5 | 6 | 7 | 8 | 9 | 10 | 11 | 12 | 13 | 14

QS
ВВОД



15 | 16 | 17 | 18 | 19 | 20 | 21 | 22 | 23 | 24 | 25 | 26 | 27 | 28

QF1 Эл.плита	QFD2 ПММ, духовка, измельчитель, с/м резерв	QFD3 Розетки с/у, теплый пол, с/м	QFD4 Розетки кухни, штора	QFD5 Розетки комнат,штора
-----------------	--	--	---------------------------------	---------------------------------

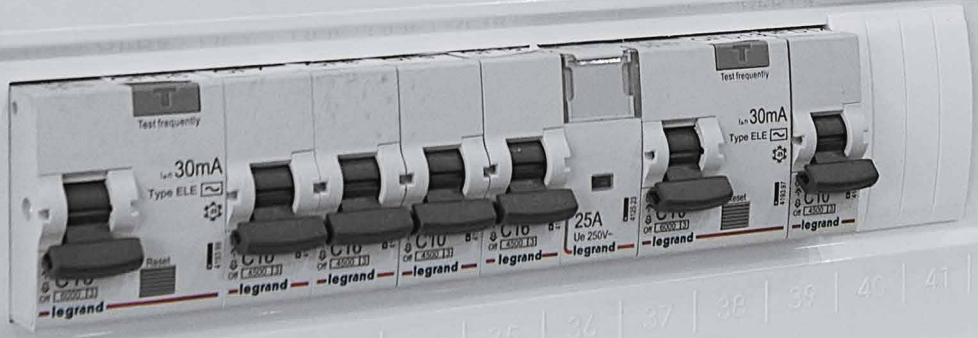

29 | 30 | 31 | 32 | 33 | 34 | 35 | 36 | 37 | 38 | 39 | 40 | 41 | 42

QFD6 Розетки комнат,штора	QF7 Лужный к длинноперов	QF8 Бризеры	QF9 Розетка в отсеке СС, непун	QF12 Сигнал от мастер- выключателя	КМ1 Контактор	QFD13 Освещение с/у, улица	QF14 Освещение комнат, кухня
---------------------------------	-----------------------------------	----------------	---	---	------------------	----------------------------------	---------------------------------------

ЩИТ КВАРТИРНЫЙ МЕТАЛЛИЧЕСКИЙ

Назначение

Щит представляет собой металлоконструкцию, предназначенную для размещения и монтажа в нем низковольтной аппаратуры.

ЩК-3.х предназначены для установки в квартирах на 1-х этажах с отдельным входом с улицы.

Щит ЩК-3 подразделяется на следующие типы:

- ЩК-3.1 – для квартир с количеством розеток до 20 шт.
 - ЩК-3.2 – для квартир с количеством розеток более 20 шт.
- Счетчики поставляются отдельно по дополнительному заказу.



Обозначение	Тип
СПЭМ.656341.134	ЩК-3.х

Технические характеристики

Наименование параметра	Значение
Номинальное напряжение, В	400 АС
Номинальное напряжение цепей управления, В	230 АС
Частота, Гц	50
Степень защиты	IP 31 со стороны фасада
Вид системы заземления	TN-S, TN-C, TN-S-C
Покрытие (краска порошковая)	RAL 9003 (матовый, гладкий)
Способ установки	-встроенный (утопленный)
Материал корпуса	металл
Габаритные размеры, мм:	
высота	608
ширина	500(446)
глубина	152(140)

ЩИТ КВАРТИРНЫЙ ПЛАСТИКОВЫЙ

Назначение

Щит представляет собой модульный пластиковый корпус, предназначенный для размещения и монтажа модульной защитной аппаратуры, таймеров, устройств управления освещением и т.п



Обозначение	Тип
СПЭМ.656325.087	ЩК-1 (с количеством розеток до 20 шт.)
СПЭМ.656325.087-01	ЩК-2 (с количеством розеток более 20 шт.)
СПЭМ.656325.125	ЩК-1А (с возможностью установки УЗДП)
СПЭМ.656325.125	ЩК-2А (с возможностью установки УЗДП)

Технические характеристики

Наименование параметра	Значение
Номинальное напряжение изоляции	500 В
Номинальный ток	до 125А
Номинальное напряжение цепей управления, В	230 АС
Номинальная отключающая способность оборудования	4,5 кА
Частота, Гц	50
Степень защиты	IP41
Количество модулей	18
Тип применяемых аппаратов	Модульные
Тип корпуса	ЩРН-П (DEKraft)
Цвет	корпус- белый дверца- темное органическое стекло
Способ установки	навесной
Материал корпуса	самозатухающий ABS пластик
Габаритные размеры, мм:	
высота	215
ширина	367
глубина	65